

Spabot™ Cordless, Battery-Powered Spa Cleaner

TYPE ES37--, ES38--

⚠ WARNING

FOR YOUR SAFETY – This product must be installed and serviced by a contractor who is licensed and qualified in pool equipment by the jurisdiction in which the product will be installed where such state or local requirements exist. In the event no such state or local requirement exists, the installer or maintainer must be a professional with sufficient experience in pool equipment installation and maintenance so that all of the instructions in this manual can be followed exactly. Before installing this product, read and follow all warning notices and instructions that accompany this product. Failure to follow warning notices and instructions may result in property damage, personal injury, or death. Improper installation and/or operation may void the warranty.

FCC Statement

This device complies with part 15 of the FCC Rules. Operation is subject to the following two conditions:

1. This device may not cause harmful interference, and
2. This device must accept any interference received, including interference that may cause undesired operation.

NOTE

This equipment has been tested and found to comply with the limits for a Class B digital device, pursuant to part 15 of the FCC Rules. These limits are designed to provide reasonable protection against harmful interference in a residential installation. This equipment generates, uses and can radiate radio frequency energy and, if not installed and used in accordance with the instruction, may cause harmful interference to radio communications. However, there is no guarantee that interference will not occur in a particular installation. If this equipment does cause harmful interference to radio or television reception which can be determined by turning the equipment off and on, the user is encouraged to try to correct interference by one or more of the following measures:

- Reorient or relocate the receiving antenna.
- Increase the separation between the equipment and receiver.
- Connect the equipment into an outlet on circuit different from that to which the receiver is connected.
- Consult the dealer or an experienced radio/TV technician for help.

CAUTION

Any changes or modifications not expressly approved by the part responsible for compliance could void the user's authority to operate the equipment.

THANK YOU FOR PURCHASING THIS ROBOTIC SPA CLEANER. YOUR ROBOTIC CLEANER HAS BEEN DESIGNED AND MANUFACTURED TO BE EASILY INSTALLED AND TO PROVIDE LOW MAINTENANCE OPERATION. PRIOR TO INSTALLING YOUR NEW CLEANER, PLEASE DO THE FOLLOWING:

- 1) Complete and return the warranty card
- 2) Record your purchase information on the spaces provided below
- 3) Attach your invoice (or a copy) to this page

Taking these steps will help ensure prompt warranty service, should it be required. If service is required, please contact your original dealer. If the original dealer does not perform warranty service, please call our Technical Support department at 1-800-822-7933.

RECORD YOUR CLEANER DATA HERE:

Date of Purchase _____ Purchased From _____

Serial Number (located on robot) _____

City _____ State/Province _____ Zip/Postal Code _____



WARNING

- Please read the manual carefully, especially the safety instructions, and make sure you understand them fully before using the product. Only use the equipment for the purposes specifically intended by the manufacturer. Carefully follow the instructions on operation, maintenance and repair.
- Not intended for use in swimming pools.
- Do not operate the cleaner when there are people in the spa.
- This Cleaner is not suitable for use by children and people with reduced physical, sensory or mental capabilities or inexperienced people who are not familiar with the product. Children should be supervised to ensure that they do not play with the appliance, even when it is not in operation.
- Operators who perform maintenance must be fully conversant with its special features and safety regulations. Before using the cleaner, carefully read the operating manual and make sure you understand the instructions.
- Only use original spare parts, do not change the design of the Cleaner, do not remove, bypass or tamper with the safety devices installed. The manufacturer shall not be held liable if non-original spare parts are used. Failure to comply with this requirement may seriously endanger the health and safety of people.
- Ensure the cleaner is turned off before performing any adjustment or maintenance that the user is authorized to perform. Cleaning and maintenance must not be performed by children.
- Do not use the cleaner if the top cover or brushes are damaged.
- Never use and recharge the cleaner in explosive and/or flammable environments.
- Only use the battery charger supplied by the manufacturer. Improper use may cause electric shocks, overheating or leakage of corrosive liquids from the battery.
- If any liquid leaks, wash the cleaner with water/neutraliser; in case of contact with eyes, seek medical attention. Liquid ejected from the battery may cause irritation or burns.
- If the battery charger is damaged, have it replaced by the manufacturer or an authorized Fluidra dealer. DO NOT attempt to service the battery charger. A damaged cord can lead to contact with live parts.
- The appliance is not a toy for children.
- The product contains magnets and components that emit electromagnetic fields. The magnets and electromagnetic fields can interfere with pacemakers, defibrillators and other medical devices. Keep a safe distance between the medical device and the product. Consult your doctor or the manufacturer of the medical device for specific information about it. If you think that the product is interfering with a pacemaker, defibrillator, or any other medical device, stop using the product starting from the distance at which you feel interference.
- Do not smoke around, or allow the cleaner to be near sparks or flames. The batteries can generate gases which could possibly ignite.
- Do not expose cleaner to fire or excessive temperature. Exposure to fire or temperature above 265°F (130°C) may cause explosion.
- If at any time you detect any physical damage to the cleaner chassis, such as swollen or cracked casing, STOP and do not continue discharging or charging the battery.
- Never attempt to disassemble a battery pack. A battery can produce a short circuit causing severe burns. Avoid contact between any wires or metal items that could cause sparking and short circuit the battery. If a battery leak occurs, avoid any contact with the leaking fluids and place the cleaner in a plastic bag. Wear complete eye protection, gloves and protective clothing when disposing of cleaner. If leaking fluids come in contact with skin and clothing, wash immediately with plenty of soap and water. If leaking fluids come in contact with eyes, do not rub eyes, immediately flush eyes with cool running water for at least 15 minutes and do not rub them. Seek medical attention as soon as possible.
- Do not use a battery operated appliance that is damaged or modified. Damaged or modified batteries may exhibit unpredictable behavior resulting in fire, explosion, or risk of injury.

Battery Life & Disposal of Li-Ion Batteries

- Regulations and laws pertaining to the recycling and disposal of Li-Ion batteries vary from country to country as well as by state and local governments. You should check the laws and regulations where you live.
- There are a number of facilities that recycle Li-Ion batteries. The Rechargeable Battery Recycling Corporation's web site, www.rbrcc.org, is an excellent source for finding a facility to handle these types of batteries. If you are not sure if your waste facility can handle Li-Ion batteries, contact them and verify if they are permitted or not.
- Remember that before any type of disposal the batteries should be discharged completely. Tape the cleaner charging contacts with electrical tape and package so as to prevent contacts accidentally coming together at any time
- This cleaner contains a maintenance-free, rechargeable lithium ion battery pack, which must be disposed properly. Recycling is required.

Battery Charger

Use **ONLY** the detachable supply unit provided with this appliance

The battery charger must be connected only to a supply circuit that is protected by a ground-fault circuit interrupter (GFCI). Contact a qualified electrician if you cannot verify that the circuit is protected by a GFCI. This GFCI should be tested on a routine basis. To test the GFCI, push the test button. The GFCI should interrupt power. Push reset button. Power should be restored. If the GFCI fails to operate in this manner, the GFCI is defective. If the GFCI interrupts power to the battery charger without the test button being pushed, a ground current is flowing, indicating the possibility of an electrical shock. Do not use the battery charger. Disconnect the battery charger and contact the manufacturer for assistance.



SAVE THESE INSTRUCTIONS



Service and Technical Support

Zodiac Pool Systems LLC
2882 Whiptail Loop # 100,
Carlsbad, CA 92010
1.800.822.7933 | PolarisPool.com

Zodiac Pool Systems Canada, Inc.
2-3365 Mainway, Burlington,
ON L7M 1A6 Canada
1-800-822-7933 | PolarisPool.ca

Contents

Important Tips	6
Anatomy	6
Charging	7
Cleaning	8
Cleaning Pattern.....	8
Start Cleaning.....	8
Remove from Spa.....	8
Empty the Filter Canister	9
Storing & Maintaining	10
Everyday Storage	10
Long-term & Winter	10
Routine Maintenance.....	10
Recycling & Disposal.....	10
Basic Troubleshooting	11

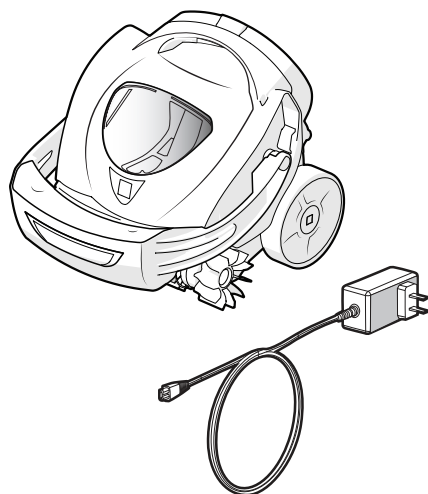

Specifications

Battery Charger Input:	100-240V, 50/60Hz. 0.6A Maximum
Charge Temperature:	Maximum 104°F (40°C) Minimum 40°F (5°C)
Water Temperature:	Maximum 104°F (40°C) Minimum 40°F (5°C)
Operation Depth:	Maximum 5.5 ft. (1.6 m) Minimum 10 in. (25 cm)



**Only use the battery charger supplied
with the cleaner.
Product is not intended for use in
swimming pools.**

Important Tips

- Use only the battery charger supplied with the cleaner.
- Empty and clean the filter canister after every use.
- Charge Spabot indoors and allow cleaner to fully charge before each cycle.

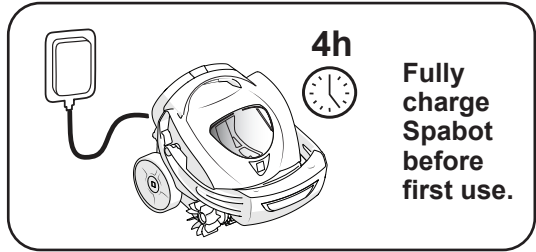

Turning Spabot On and Off

ON

Slide the On/Off switch towards the **⏻** symbol to turn Spabot ON. The wheels and brushes will move forward and back once. The Battery LED will be solid green and the Info LED will flash green. Spabot is now ready to be placed in the spa. Spabot will automatically turn off if not placed in the water.

OFF

Slide the On/Off switch towards the **⏻** symbol to turn Spabot OFF. The Battery LED and the Info LED will turn off. Spabot will automatically turn off after the cleaning cycle is complete.

Anatomy

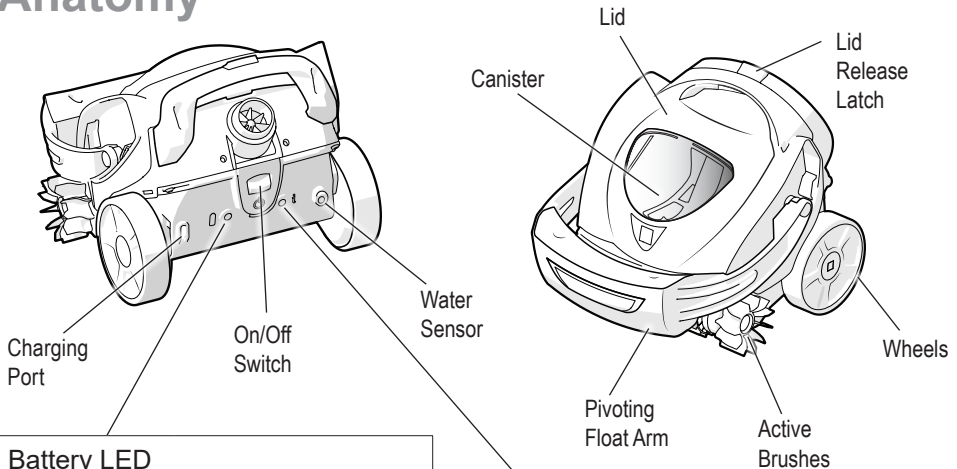

Battery LED

Solid Green	Fully charged. Ready to run a full cycle.
Flashing Orange	Charging.
Flashing Orange	Running. Battery low.
Flashes Orange (when On/Off pressed)	Very low battery level. Charge needed. Cannot run cleaner.
Flashing Red	Charging error.

Info LED

Flashing Green	On. Not in water.
Solid Green	Running. In water.
Flashing Red	Error.

1

Charging



WARNING Only use the battery charger supplied with the cleaner. Do not use an extension cord. Follow all charging instructions and do not charge Spabot outside of the temperature range specified in the instructions. Charging improperly or at temperatures outside of the specified range may damage the battery and increase the risk of fire.

The cleaner is shipped with a partial charge for safety. Fully charge the cleaner (4 hrs) before using it for the first time.

1. When charging, place the cleaner on a flat surface in a clean, dry, well-ventilated area indoors, preferably inside your home, a garage, or shed, with an ambient temperature between 40°F (5°C) and 104°F (40°C).

NOTE: When charging, the cleaner must not be exposed to direct sunlight, heat ignition sources, pool chemicals or water. Do not position in direct contact with soil or humid environments.

2. Connect the battery charger to the back of the cleaner.

NOTE: The charger plug is keyed and only fits into the charging port one way.

3. Plug the power cord into a GFCI-protected power outlet. The Battery LED will be flashing Orange to indicate power is on and the cleaner is charging.

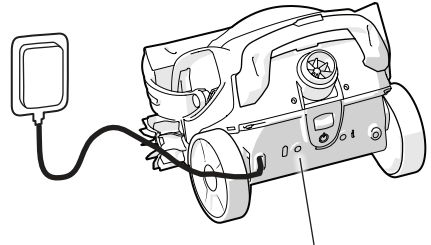

Battery LED - Charging
(Flashing Orange)

4. When charging is complete, the Battery LED is solid Green, indicating a full charge.

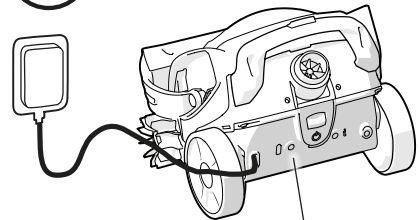

Battery LED - Fully
Charged (Solid Green)

NOTE: Unplug the charger from the back of the cleaner when fully charged, to extend battery life.

2 Cleaning

! To avoid risk of potentially serious injury, do not use the spa when the cleaner is submerged or operating. Turn off spa pump and jets while using cleaner. Not intended for use in swimming pools.



Cleaning Pattern

 **60 min**

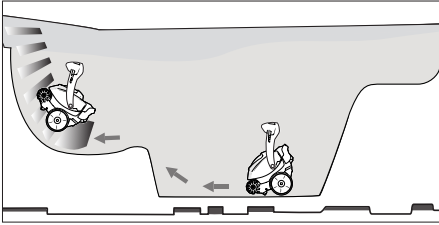

Spabot autonomously navigates around the floor, seats, and walls of your spa to clean in only 60 minutes.

3. Hold under water until the bubbles are gone.
4. When the bubbles stop, release the cleaner. The cleaner will sense it is in water and begin to move.

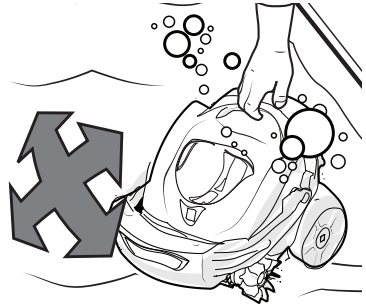

Start Cleaning

1. Slide down and release the On/Off power switch. Wheels and brushes quickly move forward and back one time to confirm power is on.
2. Submerge the cleaner in the spa. (The cleaner will not begin until it senses water.)

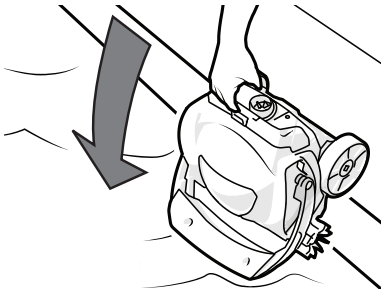

Remove from Spa

1. When the cleaning cycle ends, the cleaner will float at the surface and the LEDs will be OFF.
2. When in reach, grab the cleaner and remove from the spa.

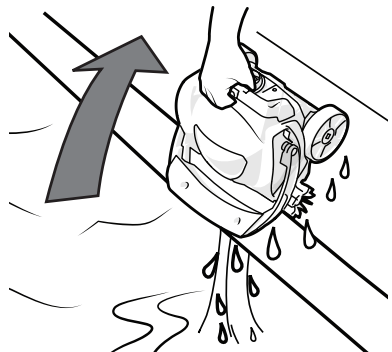

3. Set the cleaner on its back to accelerate water drainage.

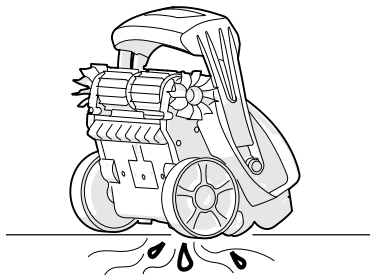

Empty the Filter Canister

Empty the filter canister after every cleaning cycle.

1. Press the lid release latch and remove the lid.

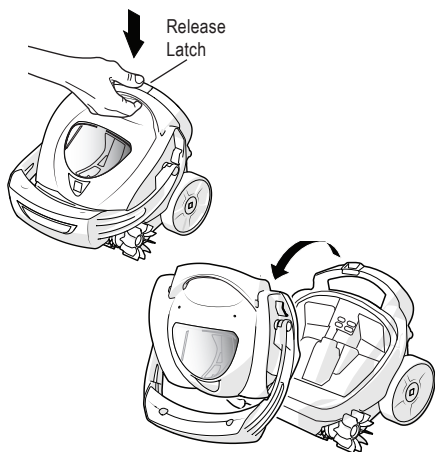

2. Press the filter cover release to remove the filter canister.

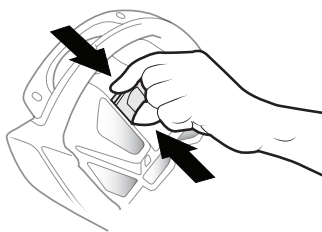

3. Empty debris and rinse the filter canister with fresh water. Reattach canister to the lid.



NOTE: Fine debris can impact the canister filtration and cleaner performance over time. Periodically, clean thoroughly with soapy water and a soft bristle brush.

4. To reattach the lid, insert the tab on the lid into the slot on the body (a), then rotate the lid down to close the latch (b).

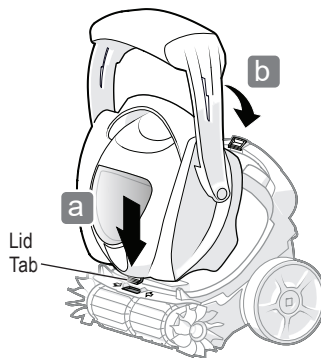

5. Allow the cleaner to dry fully before reconnecting it to the charger.

3 Storing & Maintaining

Everyday Storage

Store the cleaner in a protected and dry place with an ambient temperature between 40°F (5°C) and 104°F (40°C), out of reach of children and pets.

Never store or dry the cleaner in direct sunlight.

Do not expose cleaner to fire, excessive temperatures, ignition sources, or pool/spa chemicals.

Do NOT leave cleaner in water when not in use.

Routine Maintenance

Routine maintenance is essential for keeping the cleaner in good working order and can prolong the life of your spa cleaner.

Routine maintenance:

- Clean brushes and all exposed moving parts.
- Periodically, clean the filter canister thoroughly with soapy water and a soft bristle brush.
- Check for worn or damaged parts, such as lid, filter canister, brushes.
- Check battery charge level and recharge the cleaner at least every 6 months.
- Disconnect plug from the power supply when not in use.

Long-term & Winter

Remove the cleaner from the spa and drain all water to avoid freezing water damage (freeze damage is not covered under the warranty).

You must recharge the battery at least once every 6 months when it is not in use.

Unplug the battery charger from the cleaner.

Recycling & Disposal

The battery is not a serviceable or replaceable component. Do not attempt to service the battery.

Battery and cleaner must be disposed of in accordance with local requirements.

Always dispose of batteries in a sustainable way in approved collection bins or at authorized collection centers in accordance with local law. Contact your local authority for more information.



See WARNINGS for additional battery information.

Basic Troubleshooting

Problem	Solution
Cleaner does not turn on	<ul style="list-style-type: none"> • Low battery. Charge until battery LED is solid green. • Slide the On/Off switch down towards the  symbol to start the cleaner. • Overheated. Move cleaner to cooler area. Do not store above 104°F (40°C) or in direct sunlight.
Cleaner does not charge	<ul style="list-style-type: none"> • No power. Reset GFCI circuit breaker. Plug the charger into a different outlet. • Dirty connection. Clear debris from charging port on cleaner.
Cleaner does not dive -or- does not move in water	<ul style="list-style-type: none"> • Trapped air. Hold cleaner under water, tilt and shake to release air bubbles. • Filter full/dirty. Empty canister, wash with soapy water and a soft brush. • Make sure the pivoting float arm moves freely. • Manually rotate wheels back and forth to release blockage.
Cleaner does not climb spa walls -or- does not reach all areas	<ul style="list-style-type: none"> • Filter full/dirty. Empty canister, wash with soapy water and a soft brush. • Turn off spa pump and jets while using cleaner. • Water chemistry imbalance. Consult a spa service professional. • Some spa designs may have areas inaccessible to the cleaner.
Lid detaches unexpectedly	<ul style="list-style-type: none"> • Reattach lid securely (see step in "Empty the Filter Canister" section). • Latch stuck. See latch problem/solutions below.
Latch is difficult to open -or- does not stay closed	<ul style="list-style-type: none"> • Submerge cleaner in water, open and close latch a few times to rinse out debris. • Completely dry out cleaner, open and close latch a few times, blow out debris.
Debris escaping from filter	<ul style="list-style-type: none"> • Remove canister, wash with soapy water and a soft brush. • Make sure canister is seated and oriented properly.
Cleaner floats to the surface	<ul style="list-style-type: none"> • Normal operation. Cleaner stops and floats when the cleaning cycle is done. • Normal operation. Cleaner floats periodically during navigation.
Cleaner does <i>not</i> float to the surface at end of cycle	<ul style="list-style-type: none"> • Canister full with heavy debris. Empty filter canister.
Flashing red LED	<ul style="list-style-type: none"> • Blockage detected. Turn off cleaner and remove lid. Clear debris from exposed moving parts.

NOTE: *If a problem persists, please contact your local retailer to request a diagnostic review, or call 1.800.822.7933 for technical support.*

Zodiac Pool Systems LLC

2882 Whiptail Loop # 100
Carlsbad, CA 92010, USA
PolarisPool.com | 1.800.822.7933

Zodiac Pool Systems Canada, Inc.

2-3365 Mainway
Burlington, ON L7M 1A6, Canada
PolarisPool.ca | 1.800.822.7933

A Fluidra Brand

©2022 Zodiac Pool Systems LLC. All rights reserved. Polaris® and the Polaris 3-wheeled cleaner design are registered trademarks of Zodiac Pool Systems LLC. All other trademarks referenced herein are the property of their respective owners.

H0655300 REVD



ETL Listed. Conforms to ANSI/
UL STD 1081.
Certified to CSA STD C22.2 No.
60335-1, CSA STD 60335-2-41

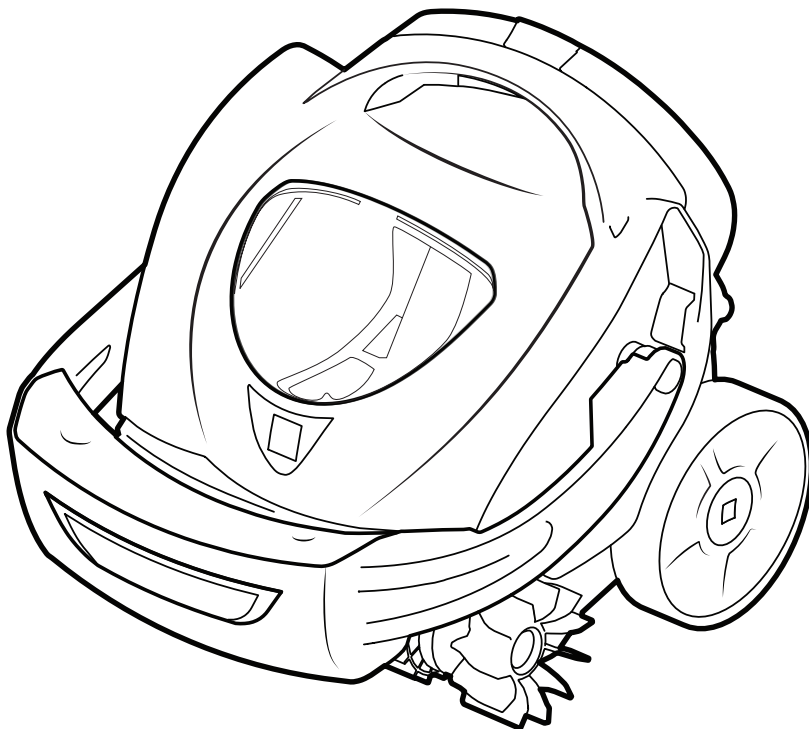

Spabot™ Nettoyeur de spa, sans fil, à batterie

TYPE ES37--, ES38--

⚠ AVERTISSEMENT

POUR VOTRE SÉCURITÉ : Ce produit doit être installé et entretenu par un entrepreneur qualifié en équipements de piscine disposant d'un permis délivré par la juridiction dans laquelle le produit est installé lorsque de telles exigences étatiques ou locales existent. En l'absence d'exigences étatiques ou locales, l'installateur ou le responsable de l'entretien doit être un professionnel disposant de suffisamment d'expérience dans l'installation et l'entretien d'équipement de piscine afin de suivre avec précision toutes les directives contenues dans ce manuel. Avant d'installer ce produit, lire et suivre tous les avertissements et toutes les directives qui accompagnent ce produit. Tout non-respect des instructions d'avertissement peut entraîner des dommages matériels, des blessures corporelles ou même la mort. Une mauvaise installation ou utilisation annule la garantie.

Déclaration de la FCC

Ce dispositif est conforme à la partie 15 des directives FCC. Son fonctionnement est soumis aux deux conditions suivantes :

1. Cet appareil ne doit pas provoquer d'interférences nuisibles, et
2. Cet appareil doit accepter toute interférence reçue, y compris les interférences susceptibles de provoquer un fonctionnement indésirable.

REMARQUE

Cet équipement a été testé et déclaré conforme aux limites pour un appareil numérique de Classe B, conformément à la partie 15 des directives FCC. Ces limites sont conçues pour fournir une protection raisonnable contre les interférences nuisibles dans une installation résidentielle. Cet équipement génère, utilise et peut émettre de l'énergie de fréquence radio. S'il n'est pas installé et utilisé conformément aux instructions, il peut causer des interférences nuisibles aux communications radio. Toutefois, il n'existe aucune garantie que des interférences ne se produiront pas dans une installation particulière. Si cet équipement provoque des interférences nuisibles avec la réception de radio ou de télévision, ce qui peut être déterminé en éteignant et en rallumant l'équipement, l'utilisateur est invité à tenter de corriger les interférences en appliquant l'une ou plusieurs des mesures suivantes :

- Réorienter ou déplacer l'antenne de réception.
- Augmenter la distance entre l'équipement et le récepteur.
- Connecter l'équipement sur une prise différente de celle sur laquelle le récepteur est connecté.
- Consulter le revendeur ou un technicien radio/TV expérimenté pour obtenir de l'aide.

MISE EN GARDE

Tout changement ou modification non expressément approuvé par la partie responsable de la conformité pourrait annuler l'autorité de l'utilisateur à utiliser l'équipement.

MERCI POUR L'ACHAT DU NETTOYEUR DE SPA ROBOTIQUE. VOTRE NETTOYEUR ROBOTIQUE A ÉTÉ CONÇU ET FABRIQUÉ POUR ÊTRE FACILEMENT INSTALLÉ ET POUR FOURNIR UNE OPÉRATION À FAIBLE ENTRETIEN. AVANT D'INSTALLER VOTRE NOUVEAU NETTOYEUR, VEUILLEZ SUIVRE LES ÉTAPES SUIVANTES :

- 1) Remplir et renvoyer la carte de garantie
- 2) Enregistrer vos informations d'achat sur les espaces fournis ci-dessous
- 3) Joindre votre facture (ou une copie) à cette page

En prenant ces mesures, vous assurerez un service de garantie rapide, le cas échéant. Si une réparation est nécessaire, veuillez contacter votre revendeur original. Si le concessionnaire d'origine n'exécute pas le service sous garantie, veuillez appeler notre service d'assistance technique au 1 800 822-7933.

ENREGISTREZ VOS DONNÉES DU NETTOYEUR ICI :

Date de l'achat _____ Acheté chez _____

Numéro de série (se trouve sur le robot) _____

Ville _____ État/Province _____ Zip/Code postal _____

AVERTISSEMENT

- Veuillez lire attentivement le manuel, en particulier les consignes de sécurité, et assurez-vous de bien les comprendre avant d'utiliser le produit. Ne pas utiliser l'équipement autre qu'aux fins spécifiquement prévues par le fabricant. Suivre attentivement les instructions d'utilisation, d'entretien et de réparation.
- Non destiné à être utilisé dans les piscines.
- Ne pas utiliser le nettoyeur lorsqu'il y a des personnes dans le spa.
- L'utilisation de ce nettoyeur ne convient pas aux enfants et aux personnes ayant des capacités physiques, sensorielles ou mentales réduites ni aux personnes inexpérimentées qui ne connaissent pas le produit. Les enfants doivent être surveillés pour s'assurer qu'ils ne jouent pas avec l'appareil, même lorsqu'il n'est pas en marche.
- Les opérateurs qui effectuent l'entretien doivent être parfaitement au courant de ses caractéristiques spéciales et des règles de sécurité. Avant d'utiliser le nettoyeur, lire attentivement le mode d'emploi et s'assurer de bien comprendre les instructions.
- N'utiliser que des pièces de rechange d'origine, ne pas modifier la conception du nettoyeur, ne pas retirer, ne pas contourner ni altérer les dispositifs de sécurité installés. Le fabricant décline toute responsabilité en cas d'utilisation de pièces de rechange qui ne sont pas d'origine. Le non-respect de cette exigence peut gravement mettre en danger la santé et la sécurité des personnes.
- S'assurer que le nettoyeur est éteint avant d'effectuer tout réglage ou entretien que l'utilisateur est autorisé à effectuer. Le nettoyage et l'entretien ne doivent pas être effectués par des enfants.
- Ne pas utiliser le nettoyeur si le capot supérieur ou les brosses sont endommagés.
- Ne jamais utiliser et recharger le nettoyeur dans des environnements explosifs et/ou inflammables.
- Utiliser uniquement le chargeur de batterie fourni par le fabricant. Une mauvaise utilisation peut provoquer des décharges électriques, une surchauffe ou une fuite de liquides corrosifs de la batterie.
- En cas de fuite de liquide, laver le nettoyeur avec de l'eau/un neutralisant; en cas de contact avec les yeux, consulter un médecin. Le liquide éjecté de la batterie peut provoquer des irritations ou des brûlures.
- Si le chargeur de batterie est endommagé, le faire remplacer par le fabricant ou un revendeur Fluidra agréé. Ne PAS essayer de réparer le chargeur de batterie. Un cordon endommagé peut entraîner un contact avec des pièces sous tension.
- L'appareil n'est pas un jouet pour enfants.
- Le produit contient des aimants et des composants qui émettent des champs électromagnétiques. Les aimants et les champs électromagnétiques peuvent interférer avec les stimulateurs cardiaques, les défibrillateurs et autres appareils médicaux. Maintenir une distance de sécurité entre le dispositif médical et le produit. Consulter un médecin ou le fabricant du dispositif médical pour des informations spécifiques à ce sujet. S'il y a possibilité que le produit interfère avec un stimulateur cardiaque, un défibrillateur ou tout autre appareil médical, arrêter d'utiliser le produit à partir de la distance à laquelle des interférences sont ressenties.
- Ne pas fumer et ni laisser le nettoyeur à proximité d'étincelles ou de flammes. Les batteries peuvent générer des gaz susceptibles de s'enflammer.
- Ne pas exposer le nettoyeur au feu ou à une température excessive. L'exposition au feu ou à une température supérieure à 265 °F (130 °C) peut provoquer une explosion.
- Si des dommages physiques sur le châssis de l'aspirateur sont constatés, comme un boîtier gonflé ou fissuré, ARRÊTER et ne pas continuer à décharger ou à charger la batterie.
- Ne jamais essayer de démonter une batterie. Une batterie peut produire un court-circuit causant de graves brûlures. Éviter tout contact entre les fils ou les éléments métalliques qui pourraient provoquer des étincelles et court-circuiter la batterie. En cas de fuite de la batterie, éviter tout contact avec les liquides qui fuient et mettre le nettoyeur dans un sac en plastique. Porter une protection oculaire complète, des gants et des vêtements de protection lors de l'élimination du nettoyeur. Si des liquides qui fuient entrent en contact avec la peau et les vêtements, laver immédiatement avec beaucoup d'eau et de savon. Si des liquides qui fuient entrent en contact avec les yeux, ne pas les frotter, rincer immédiatement les yeux à l'eau courante froide pendant au moins 15 minutes et ne pas les frotter. Consulter un médecin dès que possible.
- Ne pas utiliser un appareil à piles endommagé ou modifié. Les batteries endommagées ou modifiées peuvent présenter un comportement imprévisible entraînant un incendie, une explosion ou un risque de blessure.

Durée de vie de la batterie et mise au rebut des batteries Li-Ion

- Les réglementations et les lois relatives au recyclage et à l'élimination des batteries Li-Ion varient d'un pays à l'autre ainsi que selon les États et les gouvernements locaux. Il faut vérifier les lois et règlements du lieu de résidence.
- Il existe un certain nombre d'établissements qui recyclent les batteries Li-Ion. Le site Web de la Rechargeable Battery Recycling Corporation, www.rbcc.org, est une excellente source pour trouver une installation capable de gérer ces types de piles. En cas de doute sur la gestion des déchets des batteries Li-Ion de l'établissement de traitement des déchets, les contacter et vérifier si elles sont autorisées ou non.
- Ne pas oublier qu'avant tout type d'élimination, les batteries doivent être complètement déchargées. Coller les contacts de charge du nettoyeur avec du ruban électrique et un emballage afin d'éviter que les contacts ne se rejoignent accidentellement à tout moment.
- Ce nettoyeur contient une batterie au lithium-ion rechargeable sans entretien, qui doit être éliminée de manière appropriée. Le recyclage s'impose.

Chargeur de batterie

Utiliser **UNIQUEMENT** l'unité d'alimentation amovible fournie avec cet appareil

Le chargeur de batterie doit être connecté uniquement à un circuit d'alimentation protégé par un disjoncteur de fuite à la terre (DDFT). Contacter un électricien qualifié s'il n'est pas possible de vérifier que le circuit est équipé d'un différentiel ou non. Ce DDFT doit être testé de manière régulière. Pour tester le différentiel, appuyer sur le bouton de test. Le différentiel doit couper le DDFT de l'alimentation. Appuyer sur le bouton de remise en route. L'alimentation doit être rétablie. Si le DDFT ne fonctionne pas comme indiqué, c'est qu'il est défectueux. Si le DDFT coupe l'alimentation du chargeur de batterie sans qu'on ait appuyé sur le bouton de test, un courant à la terre circule, indiquant la possibilité d'une décharge électrique. Ne PAS utiliser le chargeur de batterie. Débrancher le chargeur de batterie et prendre contact avec le fabricant pour obtenir de l'aide.



CONSERVER CES DIRECTIVES



Service et soutien technique

Zodiac Pool Systems LLC
2882 Whiptail Loop # 100,
Carlsbad, CA 92010
1 800 822-7933 | PolarisPool.com

Zodiac Pool Systems Canada, Inc.
2-3365 Mainway, Burlington,
ON L7M 1A6 Canada
1 800 822-7933 | PolarisPool.ca

Contenu

Conseils importants 18

Anatomie 18

En charge 19

Nettoyage 20

Méthode de nettoyage..... 20

Commencer le nettoyage 20

Retirer du spa 20

Vider la cartouche du filtre..... 21

Entreposage et entretien 22

Entreposage quotidien..... 22

Entretien courant 22

Longue durée et hiver..... 22

Recyclage et élimination..... 22

Dépannage de base 23

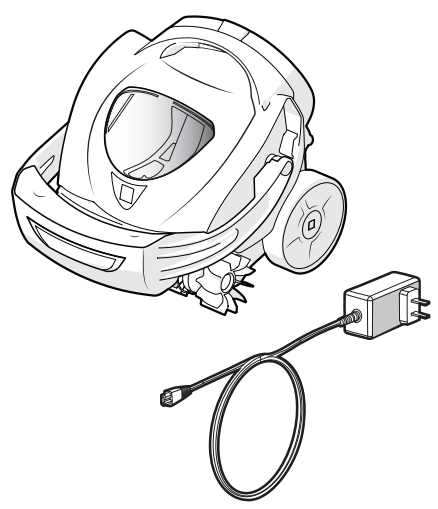

Spécifications

Entrée de chargeur de batterie :	100-240V, 50/60Hz 0,6 A Maximum
Température de charge :	Maximum 104°F (40°C) Minimum 40°F (5°C)
Température de l'eau	Maximum 104°F (40°C) Minimum 40°F (5°C)
Profondeur de fonctionnement :	Maximum 5,5 pi (1,6 m) Minimum 10 po (25 cm)



Utiliser uniquement le chargeur de batterie fourni avec le nettoyeur.
Le produit n'est pas destiné à être utilisé dans les piscines.

Conseils importants

- Utiliser uniquement le chargeur de batterie fourni avec le nettoyeur.
- Vider et nettoyer le panier filtrant après chaque utilisation.
- Charger Spabot à l'intérieur et laisser le nettoyeur se charger complètement avant chaque cycle.

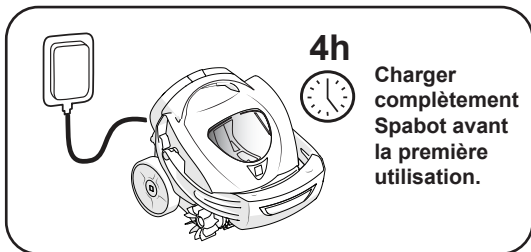

Allumer et éteindre Spabot

Activé

Faire glisser l'interrupteur Marche/Arrêt vers le symbole  pour allumer Spabot. Les roues et les brosses avanceront et reculeront une fois. Le voyant de la batterie sera vert fixe et le voyant Info clignotera en vert. Spabot est maintenant prêt à être mis dans le spa. Spabot s'éteindra automatiquement s'il n'est pas mis dans l'eau.

Désactivé

Faires glisser l'interrupteur d'activation/désactivation vers le symbole  pour éteindre Spabot. Le voyant DEL de la batterie et le voyant DEL d'information s'éteignent. Spabot s'éteindra automatiquement une fois le cycle de nettoyage terminé.

Anatomie

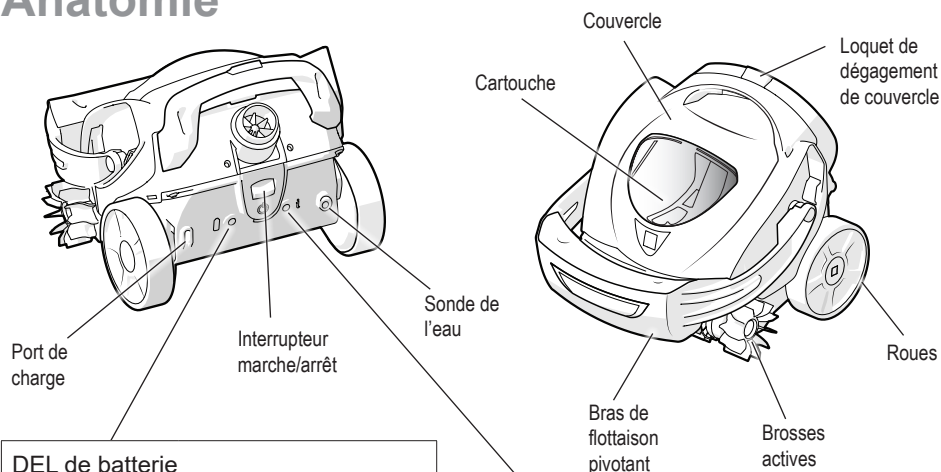

DEL de batterie

Vert fixe	Entièrement chargé. Prêt pour un cycle complet.
Orange clignotant.	Chargement.
Orange clignotant.	En fonction. Batterie faible.
Orange clignotant (lorsque le bouton d'activation est enfoncé)	Niveau de la batterie très faible. Charge requise. Le nettoyeur ne fonctionne pas.
Rouge clignotant	Erreur de charge

DEL d'information

Vert clignotant	Activé. N'est pas dans l'eau.
Vert fixe	En fonction. Dans l'eau.
Rouge clignotant	Erreur.

1 En charge

AVERTISSEMENT Utiliser uniquement le chargeur de batterie fourni avec le nettoyeur. Ne pas utiliser de rallonge. Suivre toutes les instructions de charge et ne pas charger le Spabot en dehors de la plage de température spécifiée dans les instructions. Une charge incorrecte ou à des températures en dehors de la plage spécifiée peut endommager la batterie et augmenter le risque d'incendie.

Le nettoyeur est expédié avec une charge partielle pour des raisons de sécurité. Charger complètement le nettoyeur (4 heures) avant de l'utiliser pour la première fois.

1. Lors de la charge, mettre le nettoyeur sur une surface plane dans un endroit propre, sec et bien aéré à l'intérieur, de préférence à l'intérieur de la maison, d'un garage ou d'un cabanon, avec une température ambiante comprise entre 40 °F (5 °C) et 104 °F (40 °C).

REMARQUE : Lors de la charge, le nettoyeur ne doit pas être exposé à la lumière directe du soleil, aux sources d'inflammation de la chaleur, aux produits chimiques de la piscine ou à l'eau. Ne pas mettre en contact direct avec le sol ou des milieux humides.

2. Connecter le chargeur de batterie à l'arrière de l'aspirateur.

REMARQUE : La prise du chargeur est à serrure et ne s'insère dans le port de charge que d'une seule façon.

3. Brancher le cordon d'alimentation dans une prise de courant protégée par DDFT. Le voyant de la batterie clignotera en orange pour indiquer que l'alimentation est allumée et que le nettoyeur est en charge.

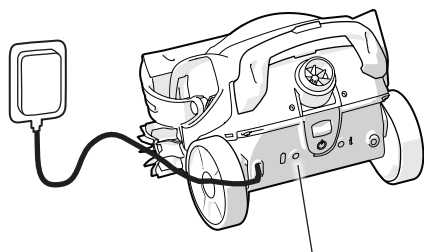

DEL de la batterie - En charge (orange clignotant)

4. Lorsque la charge est terminée, le voyant de la batterie est vert fixe, indiquant une charge complète.

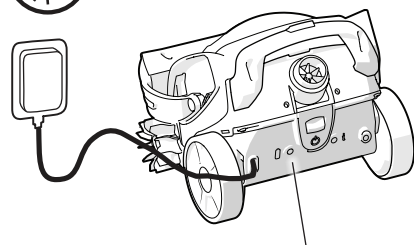

DEL de la batterie - Entièrement chargée (vert fixe)

REMARQUE : Débrancher le chargeur de l'arrière du nettoyeur lorsqu'il est complètement chargé, pour prolonger la durée de vie de la batterie.

2 Nettoyage

! Pour éviter tout risque de blessures graves potentielles, ne pas nager ni utiliser la piscine lorsque l'appareil de nettoyage est immergé ou en marche. Éteindre la pompe et les jets du spa lorsque le nettoyeur est utilisé. Non destiné à être utilisé dans les piscines.



Méthode de nettoyage

 **60 minutes**

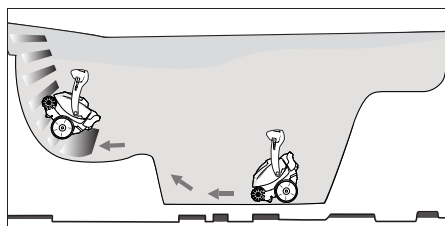

Spabot navigue de manière autonome autour du sol, des sièges et des parois du spa pour le nettoyer en seulement 60 minutes.

3. Maintenir sous l'eau jusqu'à ce que les bulles disparaissent.
4. Lorsque les bulles s'arrêtent, relâcher le nettoyeur. Le nettoyeur sentira qu'il est dans l'eau et commencera à bouger.

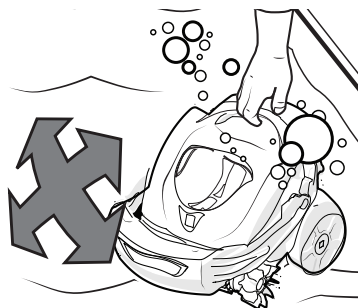

Commencer le nettoyage

1. Faire glisser vers le bas et relâcher l'interrupteur marche/arrêt. Les roues et les brosses avancent et reculent rapidement une fois pour confirmer que l'appareil est sous tension.
2. Immerger le nettoyeur dans le spa. (Le nettoyeur ne démarrera pas tant qu'il n'aura pas détecté d'eau.)

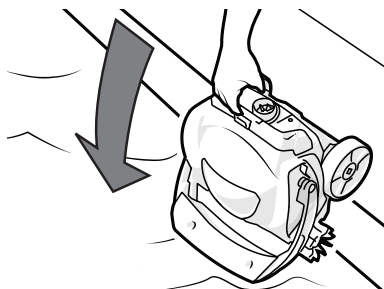

Retirer du spa

1. À la fin du cycle de nettoyage, le nettoyeur flottera à la surface et les DEL seront éteintes.
2. Lorsqu'il est à portée de main, saisir le nettoyeur et le retirer du spa.

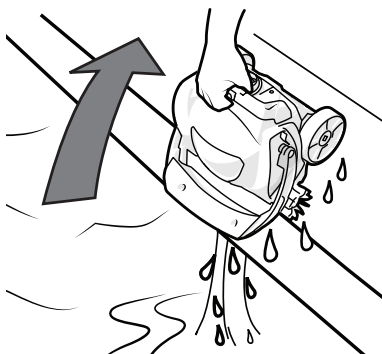

3. Mettre le nettoyeur sur le dos pour accélérer le drainage de l'eau.

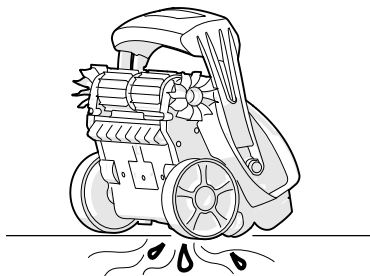

3. Vider les débris et rincer la cartouche du filtre à l'eau douce. Refixer la cartouche au couvercle.



Vider la cartouche du filtre

Vider la cartouche du filtre après chaque cycle de nettoyage.

1. Appuyer sur le loquet de déverrouillage du couvercle et retirer le couvercle.

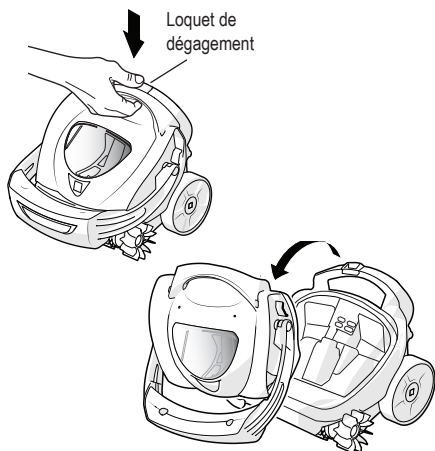

REMARQUE : Les débris fins peuvent avoir un impact sur la filtration de la cartouche et les performances du nettoyeur au fil du temps. Périodiquement, nettoyer soigneusement avec de l'eau savonneuse et une brosse à poils doux.

4. Pour remettre le couvercle en place, insérer la languette du couvercle dans la fente située sur le corps (a), puis faire pivoter le couvercle vers le bas pour fermer le loquet (b).

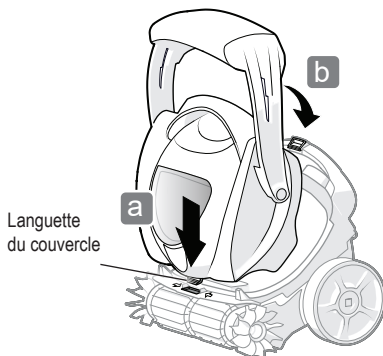

2. Appuyer sur le bouton de déverrouillage du couvercle du filtre pour retirer la cartouche du filtre.

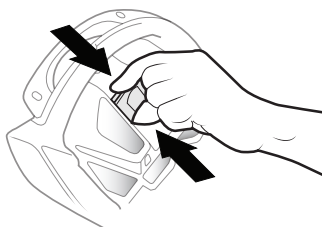

5. Laisser le nettoyeur sécher complètement avant de le reconnecter au chargeur.

3 Entreposage et entretien

Entreposage quotidien

Ranger le nettoyeur dans un endroit protégé et sec à une température ambiante comprise entre 40 °F (5 °C) et 104 °F (40 °C), hors de portée des enfants et des animaux domestiques.

Ne jamais ranger ni sécher le nettoyeur à la lumière directe du soleil.

Ne pas exposer le nettoyeur au feu, à des températures excessives, à des sources d'inflammation ou à des produits chimiques pour piscine/spa.

Ne pas laisser le nettoyant dans l'eau lorsqu'il n'est pas utilisé.

Entretien courant

L'entretien de routine est indispensable pour maintenir le nettoyeur en bon état de fonctionnement et peut prolonger la durée de vie du nettoyeur de spa.

Maintenance de routine :

- Nettoyer les brosses et toutes les pièces mobiles exposées.
- Régulièrement, nettoyer soigneusement la cartouche du filtre avec de l'eau savonneuse et une brosse à poils doux.
- Vérifier les pièces usées ou endommagées, telles que le couvercle, la cartouche du filtre, les brosses.
- Vérifier le niveau de charge de la batterie et recharger le nettoyeur au moins tous les 6 mois.
- Débrancher la fiche de l'alimentation électrique lorsqu'elle n'est pas utilisée.

Longue durée et hiver

Retirer l'aspirateur du spa et vider toute l'eau afin d'éviter tout dommage causé par le gel (les dommages causés par le gel ne sont pas couverts par la garantie).

Il faut recharger la batterie au moins une fois tous les 6 mois lorsqu'elle n'est pas utilisée.

Débrancher le chargeur de batterie de l'aspirateur.

Recyclage et élimination

La batterie n'est pas un composant réparable ou remplaçable. Ne pas essayer de réparer la batterie.

La batterie et le nettoyant doivent être éliminés conformément aux exigences locales.

Toujours jeter les piles de manière durable dans des poubelles de collecte approuvées ou dans des centres de collecte agréés conformément à la législation locale. Contacter l'autorité locale pour plus d'informations.



Voir AVERTISSEMENTS pour plus d'informations sur la batterie.

Dépannage de base

Problème	Solution
Le nettoyeur ne s'allume pas	<ul style="list-style-type: none"> Batterie faible. Charger jusqu'à ce que le voyant DEL de la batterie soit vert fixe. Faire glisser l'interrupteur Marche/Arrêt vers le bas vers le symbole  pour démarrer le nettoyeur. Surchauffé. Déplacer le nettoyeur vers une zone plus froide. Ne pas entreposer au-dessus de 104 °F (40 °C) ou à la lumière directe du soleil.
Le nettoyeur ne charge pas	<ul style="list-style-type: none"> Aucune puissance. Réinitialiser le disjoncteur DDFT. Brancher le chargeur sur une autre prise. Connexion sale. Retirer les débris du port de charge du nettoyeur.
Le nettoyeur ne plonge pas ou ne bouge pas dans l'eau	<ul style="list-style-type: none"> Air piégé. Tenir le nettoyeur sous l'eau, l'incliner et le secouer pour libérer les bulles d'air. Filtre plein/sale. Vider le bidon, laver avec de l'eau savonneuse et une brosse douce. Veiller à ce que le bras du flotteur pivotant se déplace librement. Faire tourner manuellement les roues d'avant en arrière pour libérer le blocage.
Le nettoyeur ne grimpe pas sur les parois du spa -ou- n'atteint pas toutes les zones	<ul style="list-style-type: none"> Filtre plein/sale. Vider le bidon, laver avec de l'eau savonneuse et une brosse douce. Éteindre la pompe et les jets du spa lorsque le nettoyeur est utilisé. Déséquilibre de la chimie de l'eau. Consulter un professionnel des services de spa. Certaines conceptions de spa peuvent comporter des zones inaccessibles au nettoyeur.
Le couvercle se détache de façon inattendue	<ul style="list-style-type: none"> Remettre le couvercle en place (voir étape dans la « <i>Vider la cartouche du filtre</i> » section). Loquet coincé. Voir les problèmes de verrouillage et les solutions ci-dessous.
Le loquet est difficile à ouvrir ou ne reste pas fermé	<ul style="list-style-type: none"> Immerger le nettoyeur dans l'eau, ouvrir et fermer le loquet plusieurs fois pour rincer les débris. Sécher complètement le nettoyeur, ouvrir et fermer le loquet plusieurs fois, souffler les débris.
Débris s'échappant du filtre	<ul style="list-style-type: none"> Retirer la cartouche, laver avec de l'eau savonneuse et une brosse douce. S'assurer que la cartouche est bien en place et orientée correctement.
Le nettoyeur flotte à la surface	<ul style="list-style-type: none"> Fonctionnement normal. Le nettoyeur s'arrête et flotte lorsque le cycle de nettoyage est terminé. Fonctionnement normal. Le nettoyeur flotte périodiquement pendant la navigation.
Le nettoyeur ne flotte pas à la surface à la fin du cycle	<ul style="list-style-type: none"> Cartouche pleine de débris lourds. Cartouche de filtre vide.
DEL rouge clignotante	<ul style="list-style-type: none"> Blocage détecté. Éteindre le nettoyeur et retirer le couvercle. Enlever les débris des pièces mobiles exposées.

REMARQUE : Si le problème persiste, contactez votre revendeur local pour demander un examen diagnostique ou composez le 1 800 822-7933 pour de l'assistance technique.

Zodiac Pool Systems LLC

2882 Whiptail Loop # 100
Carlsbad, CA 92010, USA
PolarisPool.com | 1.800.822.7933

Zodiac Pool Systems Canada, Inc.

2-3365 Mainway
Burlington, ON L7M 1A6, Canada
PolarisPool.ca | 1.800.822.7933

A Fluidra Brand

©2022 Zodiac Pool Systems LLC. Tous droits réservés. Polaris® et la conception du nettoyeur Polaris à 3 roues sont des marques déposées de Zodiac Pool Systems LLC. Toutes les autres marques mentionnées dans ce document sont la propriété de leurs propriétaires respectifs.

H0655300 REVD



Intertek

Répertoire ETL. Conforme à la norme ANSI/UL STD 1081. Certifié selon la norme CSA C22.2 n° 60335-1, CSA STD 60335-2-41

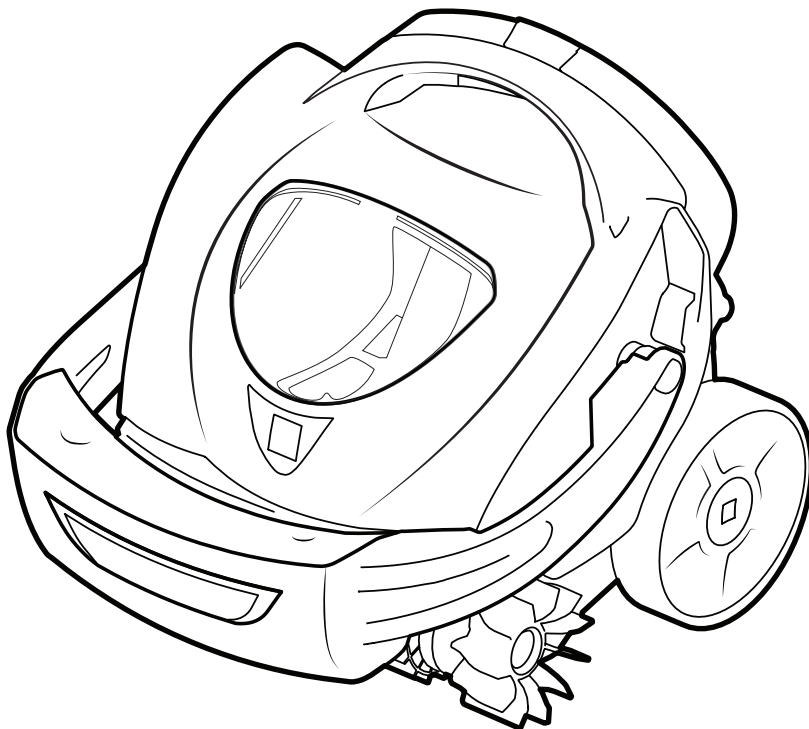

Limpiador de hidromasajes inalámbrico a batería Spabot™

TIPO ES37--, ES38--

⚠ ADVERTENCIA

PARA SU SEGURIDAD: La instalación y el servicio de este producto deben estar a cargo de un contratista cualificado y matriculado para trabajar con equipos para piscinas en la jurisdicción en la que se instalará el producto, donde existan tales requisitos estatales o locales. En caso de que no existan tales requisitos estatales o locales, la persona a cargo de la instalación o del mantenimiento debe ser profesional y contar con experiencia suficiente en instalación y mantenimiento de equipos para piscinas, para que todas las instrucciones de este manual se puedan seguir con exactitud. Antes de instalar este producto, lea y siga todos los avisos de advertencia y todas las instrucciones que se proporcionan con el producto. Si no se siguen los avisos de advertencia o las instrucciones, es posible que se produzcan daños materiales, lesiones personales o la muerte. Una instalación u operación incorrectas pueden anular la garantía.

Declaración en relación con la FCC

Este dispositivo cumple con la parte 15 de las reglas de la FCC. El funcionamiento está sujeto a las dos condiciones siguientes:

1. Este dispositivo no puede provocar interferencias nocivas.
2. Este dispositivo debe aceptar cualquier interferencia recibida, incluidas las interferencias que pueden provocar un funcionamiento no deseado.

NOTA

Este equipo se probó, y se determinó que cumple con los límites de dispositivo digital de Clase B, en conformidad con la parte 15 de las reglas de la FCC. Estos límites están diseñados para proporcionar una protección razonable contra las interferencias perjudiciales en una instalación residencial. Este equipo genera, utiliza y puede irradiar energía de radiofrecuencia y, si no se instala y se utiliza de acuerdo con las instrucciones, puede causar una interferencia perjudicial en las comunicaciones de radio. Sin embargo, no se garantiza que no habrá interferencias en una instalación en particular. En caso de que este equipo ocasione una interferencia perjudicial en la recepción de radio o televisión, lo que puede determinarse apagando y encendiendo el equipo, se recomienda al usuario intentar corregir la interferencia mediante una o más de las siguientes medidas:

- Reorientar o reubicar la antena de recepción.
- Aumentar la separación entre el equipo y el receptor.
- Conectar el equipo a una fuente de electricidad que no esté en el mismo circuito en el que está conectado el receptor.
- Solicitar ayuda al vendedor o a un técnico experto en radio y TV.

PRECAUCIÓN

Cualquier cambio o modificación no aprobados expresamente por la parte responsable del cumplimiento puede anular el permiso del usuario para operar el equipo.

GRACIAS POR LA COMPRA DE ESTE ROBOT LIMPIADOR DE HIDROMASAJES. EL ROBOT LIMPIADOR FUE DISEÑADO Y FABRICADO PARA SER DE FÁCIL INSTALACIÓN Y PROPORCIONAR UN FUNCIONAMIENTO CON POCO MANTENIMIENTO. ANTES DE INSTALAR SU NUEVO LIMPIADOR, HAGA LO SIGUIENTE:

- 1) Complete y envíe la tarjeta de garantía
- 2) Registre la información de su compra en los espacios siguientes
- 3) Adjunte la factura (o una copia) a esta página

Estos pasos le permitirán asegurar un servicio de garantía rápido, si fuera necesario. Si fuera necesario el servicio, póngase en contacto con su distribuidor original. Si el vendedor no presta servicio de garantía, llame a nuestro departamento de soporte técnico al 1-800-822-7933.

REGISTRE LOS DATOS DEL LIMPIADOR AQUÍ:

Fecha de compra _____ Comprado a _____

Número de serie (ubicado en el robot) _____

Ciudad _____ Estado/provincia _____ Código postal _____

ADVERTENCIA

- Lea el manual con atención, en particular las instrucciones de seguridad, y asegúrese de comprenderlos completamente antes de utilizar el producto. Utilice el equipo únicamente para los propósitos previstos específicamente por el fabricante. Siga con atención las instrucciones de operación, mantenimiento y reparación.
- No está destinado a utilizarse en piscinas.
- No opere el limpiador cuando haya personas en el hidromasaje.
- Este limpiador no es adecuado para que lo usen niños ni personas con capacidades físicas, sensoriales o mentales reducidas, o personas inexpertas que no conocen bien el producto. Los niños deben estar supervisados para asegurar que no jueguen con el aparato, incluso cuando no está en funcionamiento.
- Los operadores que llevan a cabo el mantenimiento deben conocer plenamente las características especiales y las normas de seguridad. Antes de utilizar el limpiador, lea con atención el manual operativo y asegúrese de comprender las instrucciones.
- Utilice únicamente repuestos originales, no cambie el diseño del limpiador y no extraiga, anule ni altere los dispositivos de seguridad instalados. El fabricante no será responsable si se utilizan repuestos no originales. Si no se cumple este requisito, pueden ponerse en grave peligro la salud y la seguridad de las personas.
- Asegúrese de que el limpiador esté apagado antes de llevar a cabo cualquier ajuste o mantenimiento que el usuario tenga autorizado. La limpieza y el mantenimiento no deben ser llevados a cabo por niños.
- No utilice el limpiador si la cubierta superior o los cepillos están dañados.
- Nunca utilice ni recargue el limpiador en entornos explosivos o inflamables.
- Utilice únicamente el cargador de batería suministrado por el fabricante. El uso inadecuado puede provocar descargas eléctricas, sobrecalentamiento o fuga de líquidos corrosivos de la batería.
- Si se fuga líquido, lave el limpiador con agua/neutralizante. En el caso de contacto con los ojos, procure atención médica. El líquido expulsado de la batería puede provocar irritación o quemaduras.
- Si el cargador de la batería está dañado, haga que el fabricante o un distribuidor autorizado de Fluidra lo reemplacen. NO intente dar servicio al cargador de la batería. Un cable dañado puede provocar contacto con piezas energizadas.
- El aparato no es un juguete para los niños.
- El producto contiene imanes y componentes que emiten campos electromagnéticos. Los imanes y los campos electromagnéticos pueden interferir con marcapasos, defibriladores y otros dispositivos médicos. Mantenga una distancia segura entre el dispositivo médico y el producto. Consulte a su médico o al fabricante del dispositivo médico para obtener información específica sobre él. Si cree que el producto está interfiriendo con un marcapasos, un defibrilador u otro dispositivo médico, deje de utilizar el producto a partir de la distancia en la que siente la interferencia.
- No fume cerca del limpiador ni permita que esté cerca de chispas o llamas. Las baterías pueden generar gases que podrían encenderse.
- No exponga el limpiador al fuego ni a una temperatura excesiva. La exposición al fuego o a una temperatura por arriba de los 265 °F (130 °C) puede provocar explosiones.
- Si en algún momento detecta daños físicos en el chasis del limpiador, por ejemplo que la carcasa está hinchada o agrietada, DETÉNGASE y no continúe cargando o descargando la batería.
- Nunca intente desarmar la batería. La batería puede provocar un cortocircuito y provocar quemaduras graves. Evite el contacto entre los cables o elementos metálicos que podrían provocar chispas y cortocircuitos en la batería. Si hay una fuga en la batería, evite el contacto con los líquidos y coloque el limpiador en una bolsa plástica. Utilice protección ocular completa, guantes y prendas de protección cuando elimine el limpiador. Si los líquidos que se fugan entran en contacto con la piel y la ropa, lávelos de inmediato con abundante agua y jabón. Si los líquidos que se fugan entran en contacto con los ojos, no se frote los ojos y enjuáguelos de inmediato con agua corriente fresca durante al menos 15 minutos sin frotarlos. Procure atención médica lo antes posible.
- No utilice un aparato a batería que esté dañado o haya sido modificado. Las baterías dañadas o modificadas pueden tener comportamientos impredecibles que resulten en incendios, explosiones o riesgos de lesiones.

Vida útil de la batería y eliminación de las baterías de ion de litio

- Las normas y leyes relacionadas con el reciclaje y la eliminación de las baterías de ion de litio varían de un país a otro y según los gobiernos estatales y locales. Debe consultar las leyes y normas del lugar donde reside.
- Hay diversas instalaciones que reciclan baterías de ion de litio. El sitio web de Rechargeable Battery Recycling Corporation, www.rbrc.org, es una fuente excelente para buscar instalaciones que procesan estos tipos de batería. Si no sabe con certeza si sus instalaciones de residuos pueden procesar las baterías de ion de litio, comuníquese y verifique si lo tienen permitido.
- Recuerde que antes de la eliminación las baterías deben estar completamente descargadas. Aplique cinta de aislamiento eléctrico a los contactos de carga del limpiador y embale de tal modo que se evite que los contactos se junten accidentalmente.
- Este limpiador contiene una batería de ion de litio recargable sin mantenimiento que debe eliminarse correctamente. Es obligatorio reciclarla.

Cargador de la batería

Utilice **ÚNICAMENTE** la unidad de alimentación desmontable proporcionada con este aparato

El cargador de la batería debe conectarse solamente a un circuito de alimentación que esté protegido por un interruptor de circuito por falla a tierra (GFCI). Comuníquese con un electricista cualificado si no puede verificar que el circuito está protegido por un GFCI. Este GFCI debe probarse de manera rutinaria. Para probar el GFCI, presione el botón de prueba. El GFCI debe interrumpir la energía. Presione el botón para restablecer. La energía debe restablecerse. Si el GFCI no funciona de esta forma, significa que tiene algún defecto. Si el GFCI interrumpe la alimentación al cargador de la batería sin que se presione el botón de prueba, significa que hay corriente a tierra, lo que indica la posibilidad de descargas eléctricas. No intente utilizar el cargador de la batería. Desconecte el cargador de la batería y comuníquese con el fabricante para obtener ayuda.



GUARDE ESTAS INSTRUCCIONES



Servicio y soporte técnico

Zodiac Pool Systems LLC
2882 Whiptail Loop # 100,
Carlsbad, CA 92010
1.800.822.7933 | PolarisPool.com

Zodiac Pool Systems Canada, Inc.
2-3365 Mainway, Burlington,
ON L7M 1A6 Canadá
1-800-822-7933 | PolarisPool.ca

Contenido

Sugerencias importantes	30
Anatomía	30
Carga	31
Limpieza	32
Patrón de limpieza.....	32
Comienzo de la limpieza	32
Retirar del hidromasaje	32
Vaciar el cartucho del filtro	33
Almacenamiento y mantenimiento	34
Almacenamiento diario	34
Mantenimiento de rutina	34
A largo plazo y durante el invierno	34
Reciclaje y eliminación	34
Resolución de problemas básicos.....	35

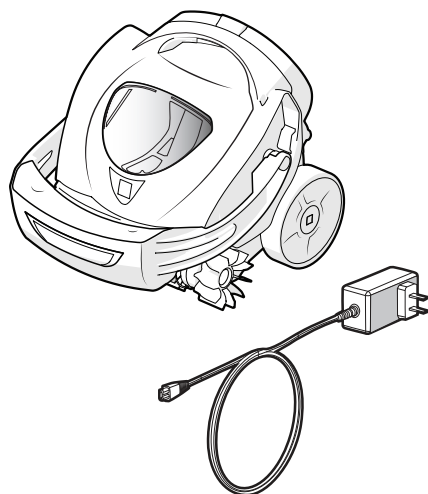

Especificaciones

Entrada del cargador de batería:	100-240 V, 50/60 Hz. 0,6 A máximo
Temperatura de carga:	Máxima 104 °F (40 °C) Mínima 40 °F (5 °C)
Temperatura del agua:	Máxima 104 °F (40 °C) Mínima 40 °F (5 °C)
Profundidad de operación:	Máxima 5,5 ft (1,6 m) Mínima 10 in (25 cm)



Utilice únicamente el cargador de la batería suministrado con el limpiador. El producto no está destinado a utilizarse en piscinas.

Sugerencias importantes

- Utilice únicamente el cargador de la batería suministrado con el limpiador.
- Vacíe y limpie el cartucho del filtro después de cada uso.
- Cargue la unidad Spabot en interiores y permita que el limpiador se cargue completamente antes de cada ciclo.

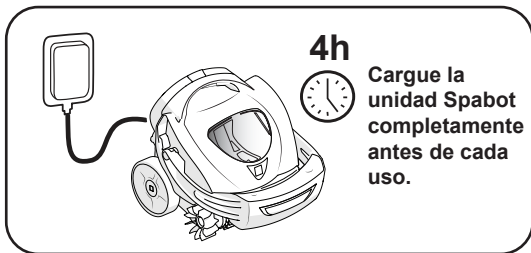

Encender y apagar la unidad Spabot

ENCENDIDO Deslice el interruptor de encendido/apagado hacia el símbolo  para encender la unidad Spabot. Las ruedas y los cepillos se moverán hacia adelante y hacia atrás una vez. El LED de la batería estará fijo en verde y el LED de información parpadeará en verde. La unidad Spabot está lista para colocarse en el hidromasaje. La unidad Spabot se apagará automáticamente si no se la coloca en el agua.

APAGADO Deslice el interruptor de encendido/apagado hacia el símbolo  para apagar la unidad Spabot. El LED de la batería y el LED de información se apagarán. La unidad Spabot se apagará automáticamente después de completarse el ciclo de limpieza.

Anatomía

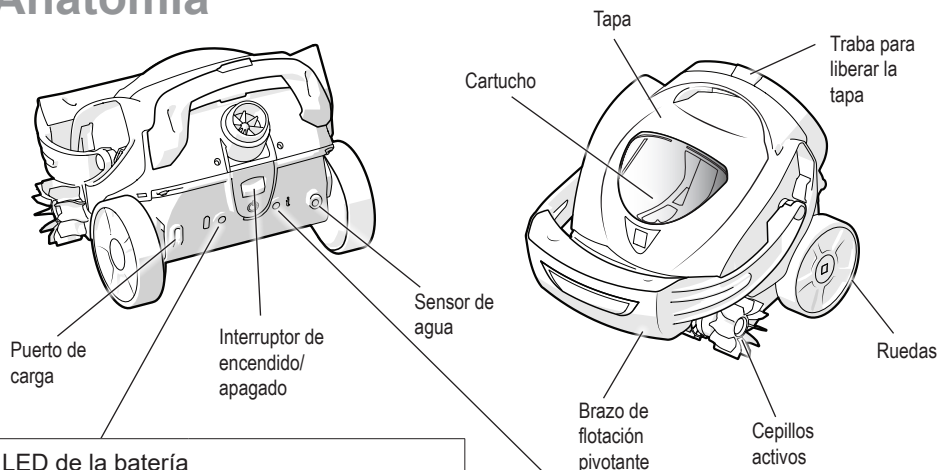

LED de la batería

Verde fijo	Completamente cargado. Listo para funcionar durante un ciclo completo.
Parpadeo en anaranjado	Cargando.
Parpadeo en anaranjado	En funcionamiento. Batería baja.
Parpadeo en anaranjado (cuando se presiona encendido/apagado)	Nivel de batería muy bajo. Se debe volver a cargar. No es posible hacer funcionar el limpiador.
Parpadeo en rojo	Error de carga.

LED de información

Parpadeo en verde	Encendido. No está en el agua.
Verde fijo	En funcionamiento. En el agua.
Parpadeo en rojo	Error.

1 Carga

! ADVERTENCIA Utilice únicamente el cargador de la batería suministrado con el limpiador. No utilice un cable prolongador. Siga todas las instrucciones de carga y no cargue la unidad Spabot fuera del rango de temperatura especificado en las instrucciones. La carga incorrecta o a temperaturas fuera del rango especificado puede dañar la batería y aumentar el riesgo de incendios.

El limpiador se envía con una carga parcial para mayor seguridad. Cargue el limpiador completamente (4 h) antes de utilizarlo por primera vez.

1. Al cargar, coloque el limpiador en una superficie plana en un área limpia, seca y bien ventilada en interiores, preferentemente dentro de su casa, en un garaje o bajo un cobertizo, con una temperatura ambiente entre 40 °F (5 °C) y 104 °F (40 °C).

NOTA: Al cargar, el limpiador no debe estar expuesto a la luz solar directa, a fuentes de ignición con calor, a químicos para la piscina ni al agua. No posicione el limpiador en contacto directo con la tierra ni con entornos húmedos.

2. Conecte el cargador de la batería a la parte posterior del limpiador.

NOTA: El enchufe del cargador tiene chaveta y únicamente cabe en el puerto de carga de una manera.

3. Enchufe el cable de suministro eléctrico a una toma de energía protegida mediante un GFCI. El LED de la batería parpadeará en anaranjado para indicar que la energía está activada y que el limpiador se está cargando.

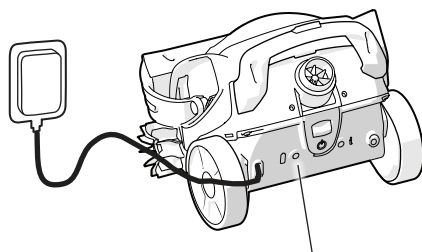

LED de la batería: Cargando (parpadeo en anaranjado)

4. Cuando la carga esté completa, el LED de la batería estará fijo en verde.

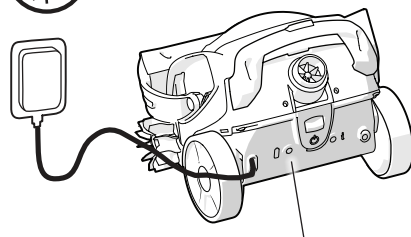

LED de la batería: Completamente cargada (fijo en verde)

NOTA: Desenchufe el cargador de la parte posterior del limpiador cuando la carga esté completa para extender la vida útil de la batería.

2 Limpieza



Para evitar riesgos de lesiones potencialmente graves, no use el hidromasaje cuando el limpiador está sumergido o en funcionamiento. Apague la bomba y los chorros del hidromasaje cuando use el limpiador. No está destinado a utilizarse en piscinas.



Patrón de limpieza



60 min

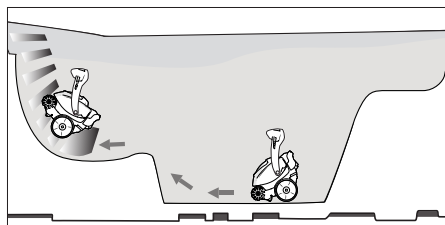

La unidad Spabot se desplaza de manera autónoma por el piso, los asientos y las paredes del hidromasaje para limpiarlo en solo 60 minutos.

Comienzo de la limpieza

1. Deslice hacia abajo y suelte el interruptor de energía de encendido/apagado. Las ruedas y los cepillos se desplazan rápidamente hacia adelante y hacia atrás una vez para confirmar que la energía está activada.
2. Sumerja el limpiador en el hidromasaje. (El limpiador no comenzará hasta que detecte agua).

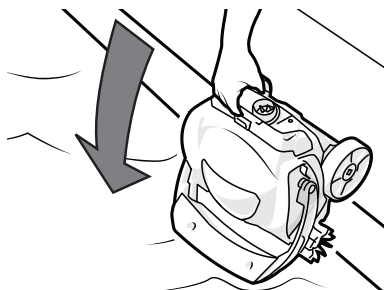

3. Sosténgalo debajo del agua hasta que ya no haya burbujas.
4. Cuando las burbujas se detengan, suelte el limpiador. El limpiador detectará que está en el agua y comenzará a desplazarse.

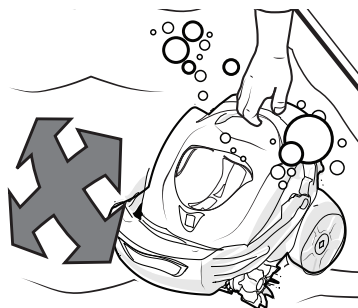

Retirar del hidromasaje

1. Cuando el ciclo de limpieza finaliza, el limpiador flota en la superficie y los LED están apagados.
2. Cuando esté a su alcance, sujete el limpiador y retírelo del hidromasaje.

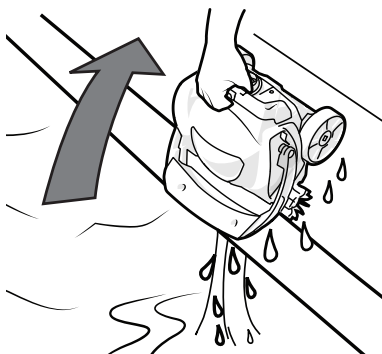

3. Posicione el limpiador boca arriba para acelerar el drenaje del agua.

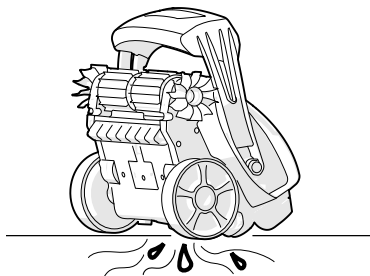

Vaciar el cartucho del filtro

Vacíe el cartucho del filtro después de cada ciclo de limpieza.

1. Presione la traba para liberar la tapa y extraiga la tapa.

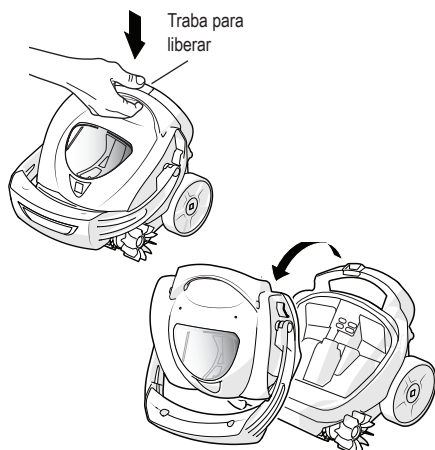

2. Presione el dispositivo de liberación de la cubierta del filtro para extraer el cartucho del filtro.

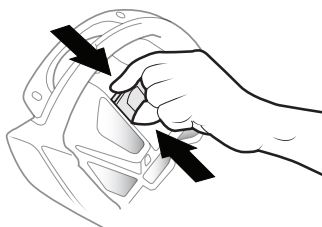

3. Vacíe los desechos y enjuague el cartucho del filtro con agua corriente. Vuelva a conectar el cartucho con la tapa.



NOTA: Los residuos finos pueden afectar el filtrado del cartucho y el desempeño del limpiador con el tiempo. Periódicamente, limpie exhaustivamente con agua jabonosa y un cepillo de cerdas suaves.

4. Para volver a conectar la tapa, inserte la lengüeta de la tapa en la ranura del cuerpo (a) y, a continuación, gire la tapa hacia abajo para cerrar la traba (b).

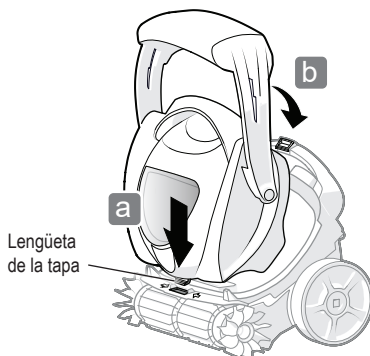

5. Permita que el limpiador se seque completamente antes de volver a conectarlo con el cargador.

3 Almacenamiento y mantenimiento

Almacenamiento diario

Guarde el limpiador en un lugar protegido y seco con una temperatura ambiente entre 40 °F (5 °C) y 104 °F (40 °C), fuera del alcance de los niños y de las mascotas.

Nunca debe almacenar ni secar el limpiador bajo luz solar directa.

No exponga el limpiador al fuego, a temperaturas excesivas, a fuentes de ignición ni a químicos de la piscina/del hidromasaje.

NO deje el limpiador en el agua cuando no esté en uso.

Mantenimiento de rutina

El mantenimiento de rutina es fundamental para mantener el limpiador en condiciones adecuadas de funcionamiento y puede extender su vida útil.

Mantenimiento de rutina:

- Limpie los cepillos y todas las piezas móviles expuestas.
- Periódicamente, limpie el cartucho del filtro exhaustivamente con agua jabonosa y un cepillo de cerdas suaves.
- Verifique que no haya piezas desgastadas o dañadas, como la tapa, el cartucho del filtro o los cepillos.
- Verifique el nivel de carga de la batería y vuelva a cargar el limpiador al menos cada 6 meses.
- Desconecte el enchufe de la fuente de alimentación cuando no esté en uso.

A largo plazo y durante el invierno

Retire el limpiador del hidromasaje y drene toda el agua para evitar daños por congelamiento del agua (la garantía no cubre este tipo de daños).

Debe volver a cargar la batería al menos cada 6 meses cuando no esté en uso.

Desenchufe el cargador de la batería del limpiador.

Reciclaje y eliminación

La batería no es un componente al que pueda darse servicio o que pueda reemplazarse. No intente dar servicio a la batería.

La batería y el limpiador deben eliminarse en conformidad con los requisitos locales.

Elimine siempre las baterías de manera sostenible en contenedores de recolección aprobados o en centros de recolección autorizados en conformidad con las leyes locales. Comuníquese con las autoridades locales para obtener más información.



Consulte las ADVERTENCIAS para obtener información adicional sobre la batería.

Resolución de problemas básicos

Problema	Solución
El limpiador no se enciende	<ul style="list-style-type: none"> Batería baja. Cargue hasta que el LED de la batería esté fijo en verde. Deslice el interruptor de encendido/apagado hacia el símbolo  para iniciar el limpiador. Sobrecalentamiento. Desplace el limpiador a un área más fresca. No lo almacene a temperaturas superiores a 104 °F (40 °C) ni a la luz solar directa.
El limpiador no se carga	<ul style="list-style-type: none"> No hay suministro eléctrico. Restablezca el disyuntor GFCI. Enchufe el cargador en otra toma diferente. Conexión sucia. Limpie los desechos del puerto de carga del limpiador.
El limpiador no se sumerge -o bien- no se traslada en el agua	<ul style="list-style-type: none"> Aire atrapado. Sostenga el limpiador debajo del agua, inclínelo y agítelo para liberar las burbujas de aire. Filtro lleno/sucio. Vacíe el cartucho y enjuáguelo con agua jabonosa y un cepillo blando. Asegúrese de que el brazo de flotación pivotante se mueva libremente. Gire las ruedas manualmente hacia atrás y hacia adelante para liberar el bloqueo.
El limpiador no sube por las paredes del hidromasaje -o bien- no llega a todas las áreas	<ul style="list-style-type: none"> Filtro lleno/sucio. Vacíe el cartucho y enjuáguelo con agua jabonosa y un cepillo blando. Apague la bomba y los chorros del hidromasaje cuando use el limpiador. Desequilibrio de la química del agua. Consulte a un profesional en servicio de hidromasajes. Algunos diseños de hidromasaje pueden tener áreas que no son accesibles para el limpiador.
La tapa se desconecta de manera inesperada	<ul style="list-style-type: none"> Vuelva a conectar la tapa de manera segura (consulte el paso de la sección "Vaciar el cartucho del filtro"). Traba atascada. Consulte el problema/las soluciones de la traba debajo.
Es difícil abrir la traba -o bien- no permanece cerrada	<ul style="list-style-type: none"> Sumerja el limpiador en agua, abra y cierre la traba unas pocas veces para enjuagar los desechos. Seque completamente el limpiador, abra y cierre la traba unas pocas veces, sople para eliminar los desechos.
Escapan desechos del filtro	<ul style="list-style-type: none"> Reitre el cartucho, enjuáguelo con agua jabonosa y un cepillo blando. Asegúrese de que el cartucho esté asentado y orientado correctamente.
El limpiador flota hacia la superficie	<ul style="list-style-type: none"> Funcionamiento normal. El limpiador se detiene y flota cuando finaliza el ciclo de limpieza. Funcionamiento normal. El limpiador flota periódicamente durante el desplazamiento.
El limpiador <i>no</i> flota a la superficie al finalizar el ciclo	<ul style="list-style-type: none"> El cartucho está lleno de desechos pesados. Vacíe el cartucho del filtro.
LED que parpadea en rojo	<ul style="list-style-type: none"> Se detectó una obstrucción. Apague el limpiador y retire la tapa. Limpie los desechos de las piezas móviles expuestas.

NOTA: Si algún problema continúa, comuníquese con su vendedor local para solicitar un análisis de diagnóstico o llame al 1.800.822.7933 para obtener soporte técnico.

Zodiac Pool Systems LLC

2882 Whiptail Loop # 100
Carlsbad, CA 92010, EE. UU.
PolarisPool.com | 1.800.822.7933

Zodiac Pool Systems Canada, Inc.

2-3365 Mainway
Burlington, ON L7M 1A6, Canadá
PolarisPool.ca | 1.800.822.7933

A Fluidra Brand

©2022 Zodiac Pool Systems LLC. Todos los derechos reservados. Polaris® y el diseño de limpiador de 3 ruedas Polaris son marcas registradas de Zodiac Pool Systems LLC. Todas las demás marcas comerciales a las que se hace referencia en este documento son propiedad de sus respectivos dueños.

H0655300 REVD



Intertek

Se incluye en ETL. Cumple con
ANSI/UL STD 1081.
Certificación según CSA STD
C22.2 No. 60335-1, CSA STD
60335-2-41